

TRANSFLUID

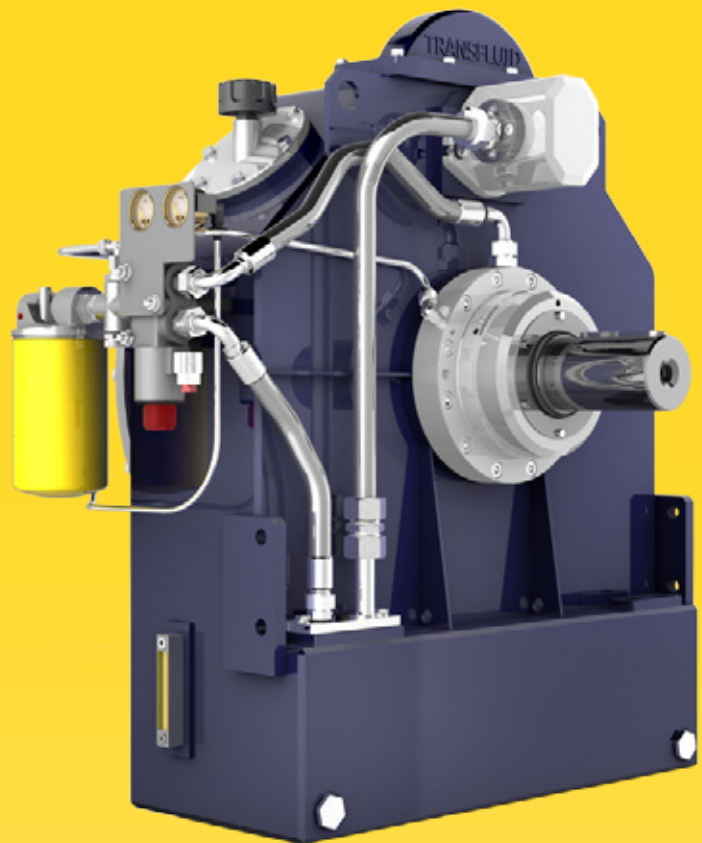

TRANSFLUID

trasmissioni industriali



КРТО

ГИДРОДИНАМИЧЕСКАЯ МУФТА
С ОПОРОЖНЕНИЕМ
ДЛЯ ДВИГАТЕЛЕЙ
ВНУТРЕННЕГО СГОРАНИЯ

drive with us

ГИДРОДИНАМИЧЕСКАЯ МУФТА СЕРИИ КРТО для двигателей внутреннего сгорания

BESCHREIBUNG

КРТО – гидродинамическая муфта с регулируемым заполнением в корпусе, соединяемом с дизельным двигателем по стандартам SAE. Серия **КРТО** была разработана для удовлетворения потребностей рынка в системах, сочетающих в себе технические характеристики обычного отбора мощности с эксплуатационными качествами гидромуфт.

КРТО имеет питающий насос, работающий от дизельного двигателя. Система включает в себя электроклапан, управляемый на расстоянии, который поддерживает: в позиции ON – питание муфты, в позиции OFF – быстрое опорожнение через периферийные отверстия. В обоих случаях принудительная смазка подшипников производится непрерывно.

Гидромуфты **КРТО** производятся гаммой до 1000 кВт.

Маховик двигателя соединен с входным валом гидромуфты **КРТО** при помощи муфты с повышенной торсионной упругостью. Выходной вал может быть соединен с машиной с помощью следующих элементов на выбор: упругая муфта, карданный вал или шкив.

Стандартные аксессуары: насос питания, масляный фильтр с термометром и манометром, электроклапан, датчики критической температуры и давления масла, указатели уровня масла.

По запросу: теплообменник вода-масло или радиатор, клапан быстрого опорожнения, шкив на выходе, центрирующие упругие и суперупругие муфты.

СХЕМА ФУНКЦИОНИРОВАНИЯ

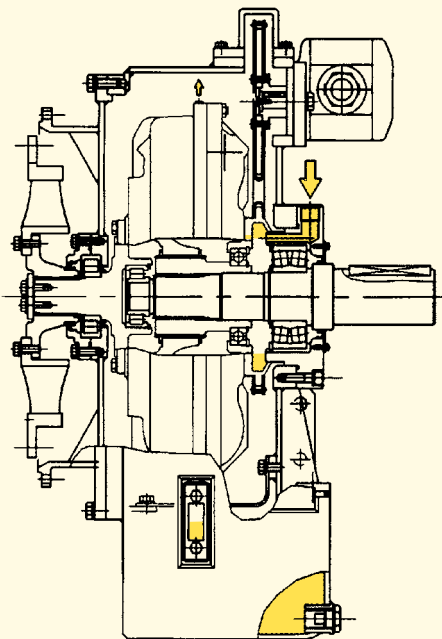

↑ об/мин
⇒ Размер

	МОЩНОСТЬ ДИЗЕЛЬНОГО ДВИГАТЕЛЯ (кВт)				
	15	19	21	24	27
1000	-	70	100	150	220
1200	-	90	150	220	300
1500	65	160	230	315	570
1800	85	275	400	545	1000
2200	155	330	470	650	-
2600	200	400	-	-	-

ХАРАКТЕРИСТИКИ

Гидромуфта с опорожнением позволяет отсоединять двигатель при нагрузке. Это дает следующие преимущества:

- запуск двигателя вхолостую
- плавный старт, без проскальзывания ремней
- защита от ударных нагрузок и перегрузок
- гашение торсионных вибраций
- возможность высоких радиальных нагрузок
- дистанционное управление посредством электроклапана
- привязка нагрузки
- насос питания, масляный фильтр и электроклапан установленные снаружи для облегчения обслуживания
- увеличенный срок службы благодаря отсутствию изнашиваемых фрикционных накладок

ПРИМЕНЕНИЕ

- Мельницы, измельчители, дробилки, древоизмельчители, шредеры
- Ленточные конвейеры
- Центробежные и поршневые насосы, компрессоры
- Корабельные приводы
- Генераторы
- Вентиляторы

ГИДРАВЛИЧЕСКИЙ ЦИКЛ

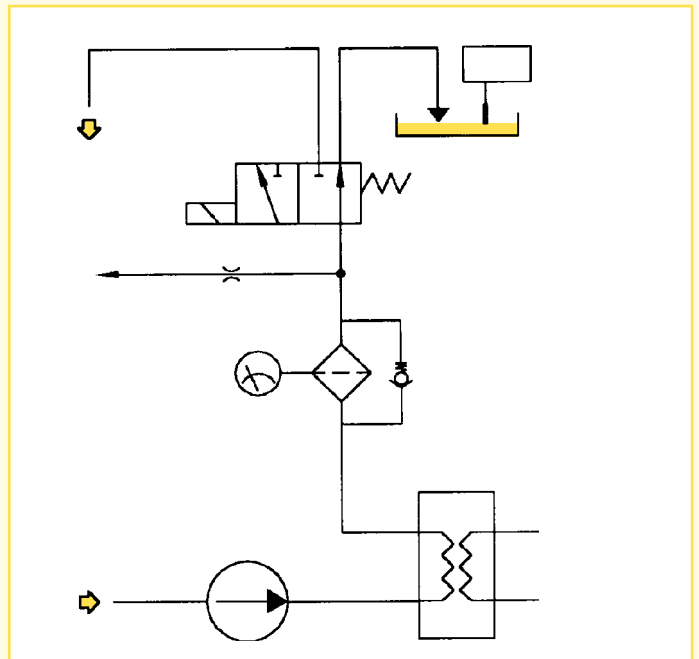

Чтобы рассчитать расход масла или воды в теплообменнике, используются следующие формулы:

$$\text{Вода (л/мин)} = \frac{\text{Мощность (кВт)}}{50} \times 8$$

$$\text{Масло (л/мин)} = \frac{\text{Мощность (кВт)}}{50} \times 10$$

Эти формулы базируются на следующих данных:

Масло на входе теплообменника = 110 °С

Масло на выходе теплообменника = 100 °С

Вода на входе теплообменника = 85 °С

Вода на выходе теплообменника = 90 °С

Может быть использована вода для охлаждения двигателя.

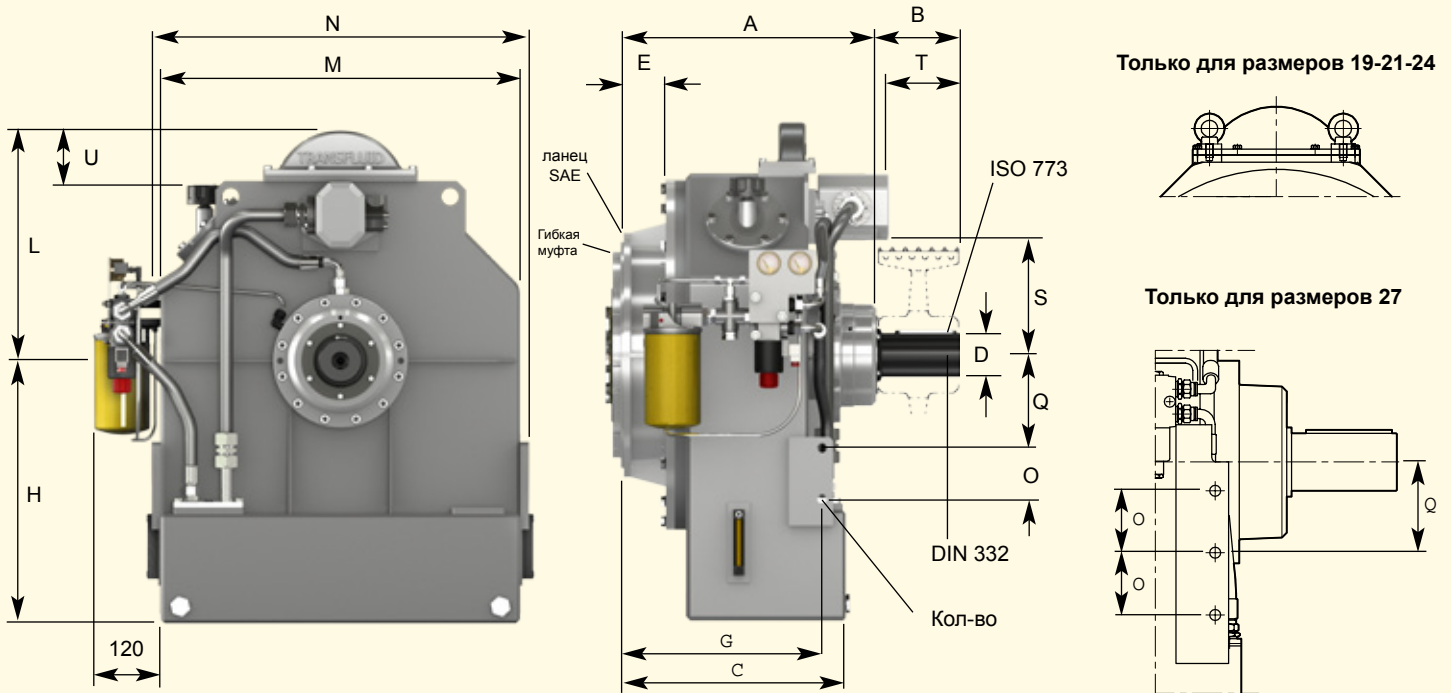

Размер

Параметры

Размер	A	B	C	D	E	G	H	L	M	N
15	414	130	430	70	61	362	440	395	560	590
19	455	150	450	80	98	406	500	420	670	700
21	517	180	512	100	105	458	600	480	820	860
24	583	180	502	100	95	448	600	526	820	860
27	710-726*	220	605-621*	120	123-139*	550-566*	675	445	890	940

Размер

Параметры

Размер	O	P	Q	S	T	U	Кратер маховика SAE	Маховик SAE	Масса (кг) без масла	Масло (литр)
15	65	17	135	205	66.5	115	2-1	11.5-14	250	28
19	80	19	155	228	68	85	1	14	310	35
21	115	21	210	260	87	115	1-0	14-18	475	65
24	115	21	210	260	163	70	1-0	14-18	550	65
27	130	23	190	-	-	-	0-00	18-21*	800	87

* Размеры для маховика, 21 дюйм.
Для радиальных допустимых нагрузок обращаться в компанию TRANSFLUID.

Размеры могут изменяться без уведомления





















ДРОБИЛКА



КОРАБЕЛЬНАЯ СИЛОВАЯ УСТАНОВКА

ЕВРОПА

-  **АВСТРИЯ**
ASC GMBH
4470 Enns
-  **БЕЛЬГИЯ – ЛЮКСЕМБУРГ**
TRANSFLUID GERMANY GmbH
48529 Nordhorn
Тел.: +49 5921 7288808
Факс: +49 5921 7288809
tfgermany@transfluid.it
-  **ЧЕШСКАЯ РЕСПУБЛИКА**
TESPO ENGINEERING s.r.o.
602 00 Brno
-  **ДАНИЯ (дизел. прим.)**
JENS S. TRANSMISSIONER A/S
DK 2635 ISHØJ
-  **АНГЛИЯ и ИРЛАНДИЯ**
MARINE AND INDUSTRIAL TRANS. LTD.
Queenborough Kent me11 5ee
-  **ФИНЛЯНДИЯ (электр. прим.)**
OY JENS S. AB
02271 Espoo
-  **ФИНЛЯНДИЯ (дизел. прим.)**
TRANS-AUTO AB
151 48 Södertälje (Sweden)
-  **ФРАНЦИЯ**
TRANSFLUID FRANCE s.a.r.l.
38110 Rochetoirin
Тел.: +33 9 75635310
Факс: +33 4 26007959
tffrance@transfluid.it
-  **ГЕРМАНИЯ**
TRANSFLUID GERMANY GmbH
48529 Nordhorn
Тел.: +49 5921 7288808
Факс: +49 5921 7288809
tfgermany@transfluid.it
-  **НОРВЕГИЯ (дизел. прим.)**
KGK Norge AS
0664 Oslo
-  **ПОРТУГАЛИЯ**
REDVARIO LDA
2735-469 Casem
-  **РОССИЯ-УКРАИНА-БЕЛОРУССИЯ-КАЗАХСТАН**
TRANSFLUID OOO
143100 Москва
Тел.: +7(495) 778 20 42
Моб.: +7(926) 816 73 57
tfrussia@transfluid.it
-  **СЛОВЕНИЯ**
VIA INTERNATIONAL d.o.o.
1241 Kamnik
-  **ИСПАНИЯ**
TECNOTRANS BONFIGLIOLI S.A.
08040 Barcelona
-  **ШВЕЦИЯ (электр. прим.)**
JENS S. TRANSMISSIONER AB
SE-601-19 Norrköping
-  **ШВЕЦИЯ – ЭСТОНИЯ – ЛАТВИЯ (прим. дизель)**
TRANS-AUTO
SE 151-48 Södertälje
-  **НИДЕРЛАНДЫ**
TRANSFLUID GERMANY GmbH
48529 Nordhorn
Тел.: +49 5921 7288808
Факс: +49 5921 7288809
tfgermany@transfluid.it
-  **ТУРЦИЯ**
REMAS
81700 Tuzla Istanbul

ОКЕАНИЯ

-  **АВСТРАЛИЯ**
TRANSFLUID AUSTRALIA PTY LTD
Smithfield NSW 2164
Тел.: +61 297572655
Факс: +61 297560181
tfaustralia@transfluid.it
-  **НОВАЯ ЗЕЛАНДИЯ**
TRANSFLUID AUSTRALIA PTY LTD
Smithfield NSW 2164
Тел.: +61 297572655
Факс: +61 297560181
tfaustralia@transfluid.it

АМЕРИКА



-  **АРГЕНТИНА**
ACOTEC S.A.
Villa Adelina - Buenos Aires
-  **БРАЗИЛИЯ**
TRANSFLUID DO BRASIL
05014-060 Sao Paulo SP
Тел.: +55 11 48235308
Факс: +55 11 48235308
tfbrasil@transfluid.it
-  **ЧИЛИ**
SCEM LTDA
Santiago Do Chile
-  **КОЛУМБИЯ**
A.G.P. REPRESENTACIONES LTDA
77158 Bogotà
-  **ПЕРУ**
SCEM LTDA SUC. PERU
LIMA 18
-  **США - КАНАДА -МЕКСИКА**
TRANSFLUID LLC
Auburn, GA30011
Тел.: +1 770 8221777
Факс: +1 770 8221774
tfusa@transfluid.it

АФРИКА

-  **АЛЖИР – КАМЕРУН – ГВИНЕЯ – МАРОККО – МАВРИТАНИЯ – СЕНЕГАЛ – ТУНИС**
TRANSFLUID FRANCE s.a.r.l.
38110 Rochetoirin
Тел.: +33 9 75635310
Факс: +33 4 26007959
tffrance@transfluid.it
-  **ЕГИПЕТ**
INTERN.FOR TRADING & AGENCY (ITACO)
Nasr City (Cairo)
-  **ЮЖНАЯ АФРИКА – ЮГ СТРАН**
САХАРЫ
BMG BEARING MAN GROUP
Johannesburg

АЗИЯ

-  **Юго-Восточная АЗИЯ**
ATRAN TRANSMISSION PTE LTD
Singapore 608 579
-  **КИТАЙ**
TRANSFLUID BEIJING TRADE CO. LTD
Beijing
Тел.: +86 10 60442301-2
Факс: +86 10 60442305
tbtinfo@sina.com
-  **ИНДИЯ**
PROTOS ENGINEERING CO. PRIVATE LTD
600002 Tamilnadu Chennai
-  **ИНДОНЕЗИЯ**
PT. HIMALAYA EVEREST JAYA
Barat Jakarta 11710
-  **ИРАН**
LEBON CO.
Tehran 15166
-  **ИРАН (прим. в нефтегазовой обл.)**
EVANPALA
Tehran 1433643115
-  **ИЗРАИЛЬ**
ELRAM ENGINEERING & ADVANPCED TECHNOLOGIES 1992 LTD
Emek Hefer 38800
-  **ЯПОНИЯ**
ASAHI SEIKO CO. LTD.
Osaka 593
-  **КОРЕЯ**
KIWON CORP.
Pusan - South Korea
-  **ФИЛИППИНЫ**
TRANSFLUID AUSTRALIA PTY LTD
Smithfield NSW 2164
Тел.: +61 297572655
Факс: +61 297560181
tfaustralia@transfluid.it
-  **ТАЙВАНЬ**
FAIR POWER TECHNOLOGIES CO.LTD
105 Taipei
-  **ТАИЛАНД**
SYSTEM CORP. LTD.
Bangkok 10140
-  **ОАЭ – САУДОВСКАЯ АРАВИЯ – КЮВЕЙТ – ОМАН – БАХРЕЙН – ЙЕМЕН – КАТАР**
NICO INTERNATIONAL U.A.E.
Dubai

-  **▲ ФИЛИАЛЫ TRANSFLUID**
-  **◆ ПРЕДСТАВИТЕЛЬСТВО TRANSFLUID**
-  **☞ СЕРВИСНЫЙ ЦЕНТР**

Официальный веб сайт: www.transfluid.eu
E-commerce веб сайт: www.buy-transfluid.com

АГЕНТ-ПРЕДСТАВИТЕЛЬ